江苏省固体（危险）废物 跨省（市）转移实施方案

申请单位：科思创聚合物(中国)有限公司（公章）

填报日期：2021/09/15

江苏省环境保护厅制

申请者声明

我代表申请单位郑重承诺：本实施方案所填资料是完整的和真实的。转移的危险废物名称、类别、代码、数量与实际相符。危险废物接受单位具备相应的处置利用能力和污染防治措施。委托有资质单位进行运输并按照制定的运输路线运输，保证转移的废物均到达接收单位进行安全处置处理，对转移过程中可能产生的环境风险提出合理的控制措施，实行跨省（市）转移网上报告，承担转移全过程监控责任。

法人代表签字：

2021年09月15日



第一部分：拟转移废物基本情况

表1 废物产生情况		废物产生企业概况 (企业投产时间、主要经营范围及规模)	
<p>科思创聚合物(中国)有限公司前身为拜耳材料科技(中国)有限公司。2015年9月,拜耳材料科技独立于拜耳集团,更名为现在的科思创公司。科思创这一名称由三个词语紧缩混合而成:协作(collaboration)、投资(investment)和强大(strong)——这可体现公司品牌、愿景及其价值观的所有特质。科思创公司是全球最大的聚合物材料公司之一,是高品质定制材料和创新解决方案的全球供应商,公司所服务的行业主要包括:汽车业、电气和电子行业、建筑业及体育和休闲行业。现在全球拥有30家生产基地,约15,800名员工。</p> <p>科思创一体化基地位于上海化工区东南角F1、F2和F3地块,总占地面积1.5km²,2001年投产。科思创聚合物(中国)有限公司聚碳酸酯事业部(PCS)生产规模是40万吨/年聚碳酸酯装置,13.2万吨/年掺混料装置。聚氨酯事业部(PUR)具有的生产能力为二苯基甲烷二异氰酸酯(MDI)50万吨/年,甲苯二异氰酸酯(TDI)31万吨/年。</p>			
产品及产废情况		产生危险废物情况	
产品名称	主要成分化学名	年产量	废物名称
SPC	聚碳酸酯	20万吨/年	含酚活性炭 1200吨
MDI	二苯基甲烷二异氰酸酯	35万吨/年	含有机溶剂活性炭 250吨 盐酸生产过程中产生的 活性炭 220吨
/	/	/	
/	/	/	
/	/	/	

1 / 1

表 2 与申请转移废物相关的生产工艺

文字描述及工艺流程图

(1) 含酚活性炭：来源一：从 DPC 工艺中产生的废水，经汽提之后再经过 pH 调节，然后进入活性炭吸附塔，将其中的有机物（苯酚）吸附。来源二：从 BPA 工艺中产生的废水，经汽提之后和地沟水一起进入废水储罐 TA04BA001。再经过 pH 调节，然后进入活性炭吸附塔，将其中的有机物（苯酚）吸附。处理过后的废水排放到基地废水总排管网。

活性炭产生工艺描述 (危废编号 261-071-39)

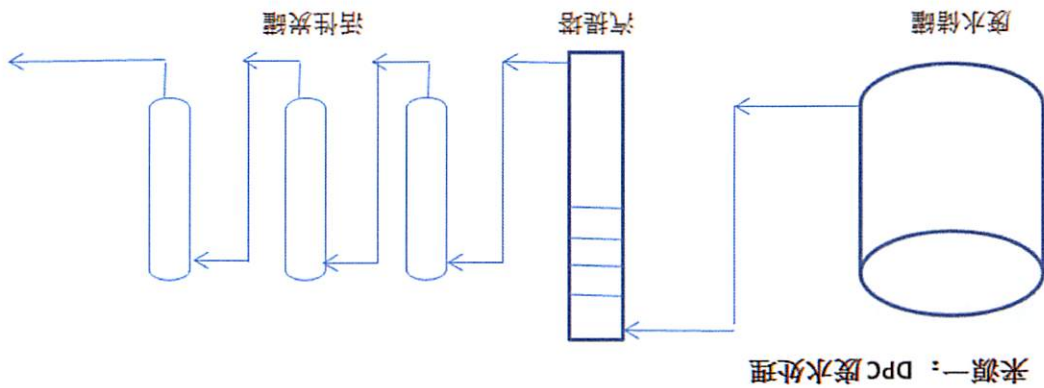

来源一：DPC 废水处理

描述：从 DPC 工艺中产生的废水，经汽提之后再经过 pH 调节，然后进入活性炭吸附塔，将其中的有机物（苯酚）吸附。处理过后的废水排放到 IOBC 官网。

来源二：BPA 废水处理

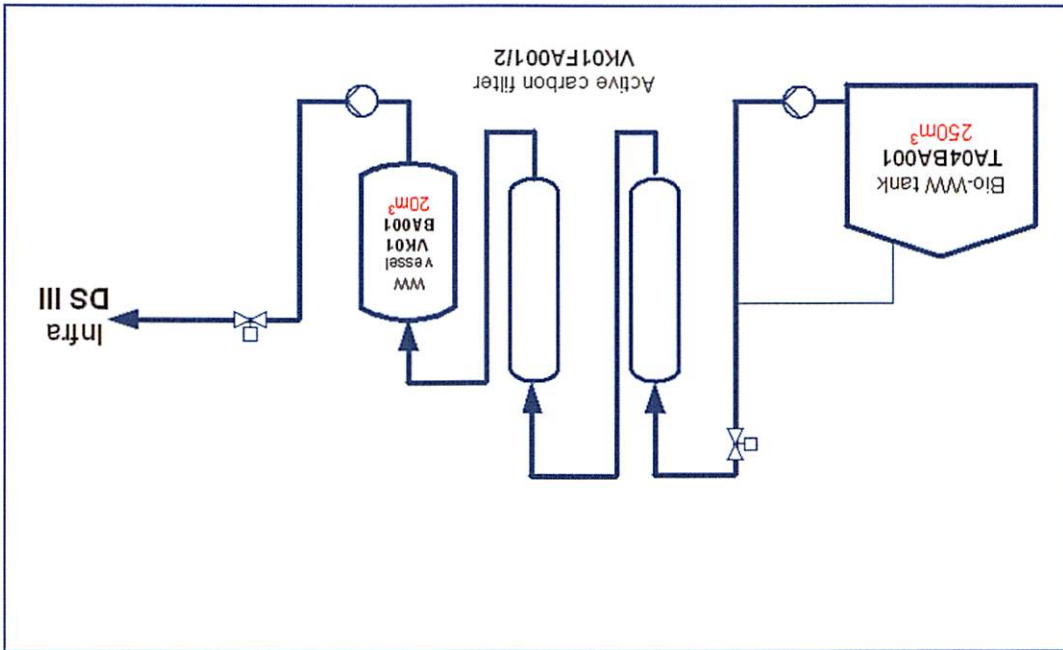

描述：从 BPA 工艺中产生的废水，经汽提之后和地沟水一起进入废水储罐 TA04BA001。再经过 pH 调节，然后进入活性炭吸附塔，将其中的有机物（苯酚）吸附。处理过后的废水排放到 IOBC 官网。

(2) 含有机溶剂废活性炭：来源一：硝基苯单元产生的酸性废水在经过气提塔后通过泵及热交换器，被输送到位于V913罐区的活性炭罐吸收区。经过活性炭吸附后，酸性废水中的有机物杂质组分将被活性炭吸附，酸性废水在缓冲罐短暂停留后，最后由泵送至废水中和处理单元。

来源二：MD1单元在如管道维修、设备泄露等偶尔发生的异常状况下，地面可能残余微量的氯苯，当雨水冲刷地面时，被污染的雨水被收集，经过活性炭的吸附，去除水中的氯苯，排放至废水中和处理单元。

来源三：MND1单元从中和罐来的酸性水（CA91BA002）循环通过废气处理塔的活性炭床层，每个废气处理系统有两个串联的处理塔。湿的活性炭催化光气和水的反应，产生的氯化氢气体（溶解在酸性水中，到中和罐）和二氧化碳（随气相到中心焚烧炉）。

废活性炭生产工艺描述 (危废编号 900-405-06)

MNB 酸性废水处理

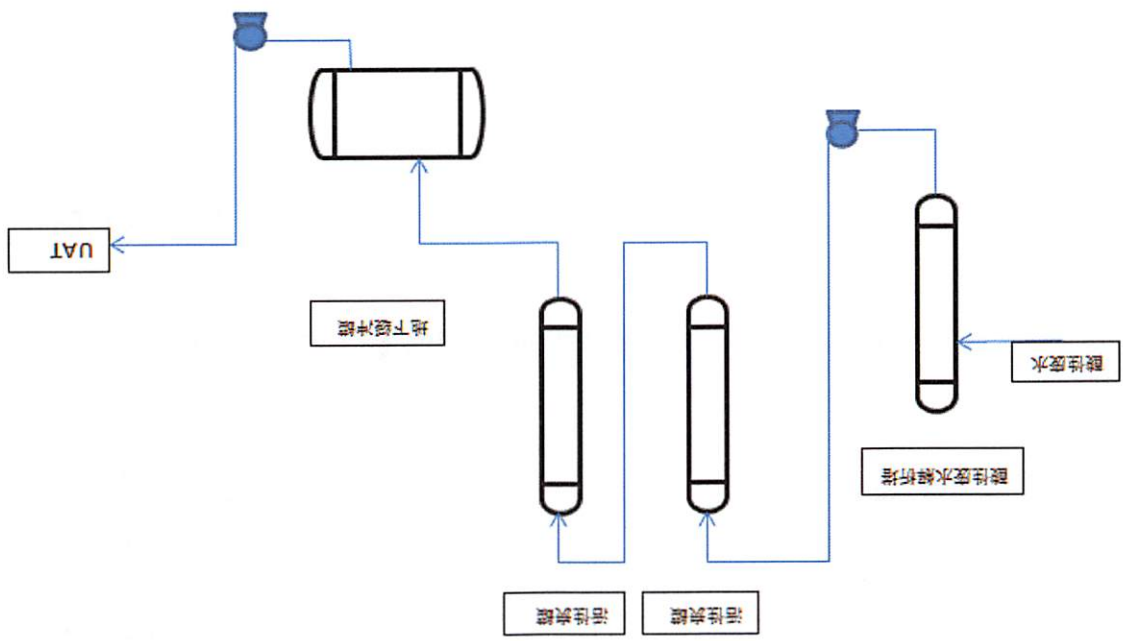

MDI/MMDI V911 罐区活性炭罐简介 (危废编号 900-405-06)

活性炭罐雨水处理系统

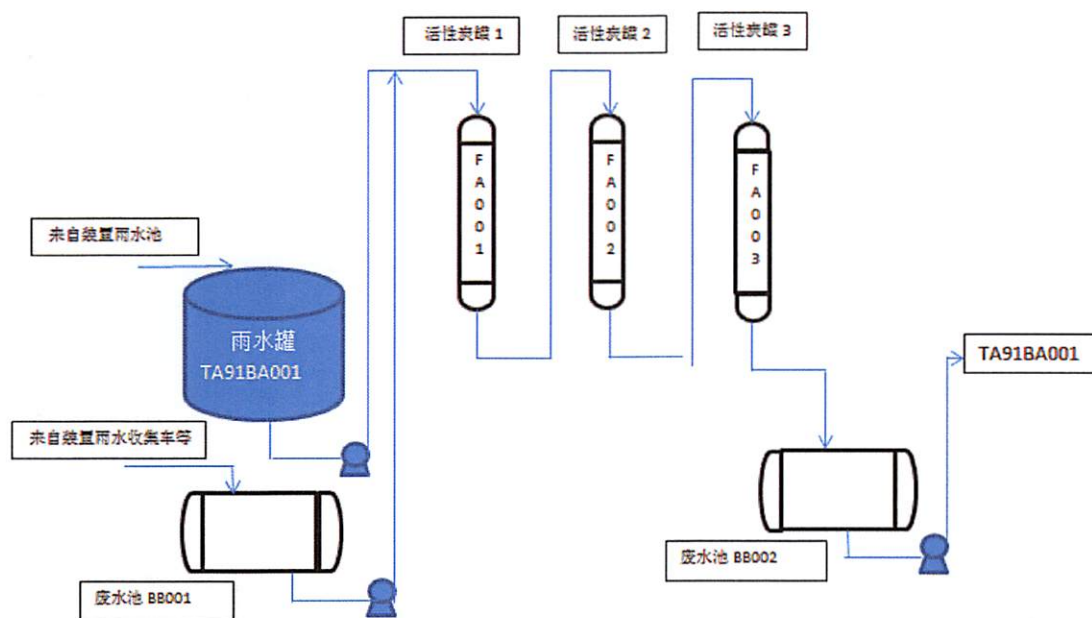

MDI 尾气处理系统产生的活性炭 (危废编号 900-405-06)

活性炭罐尾气处理系统

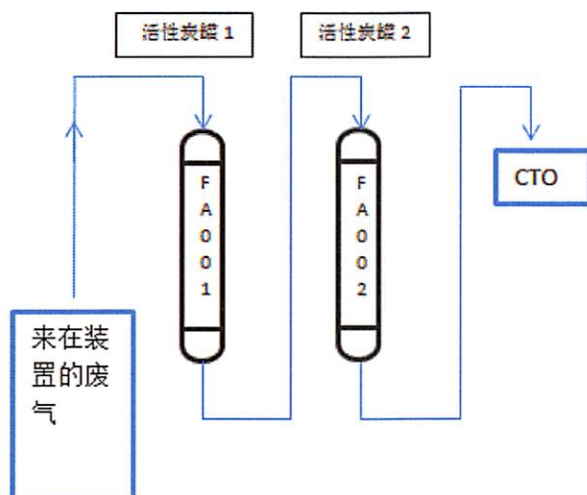

(3) 盐酸生产过程产生的废活性炭：盐酸电解装置从上游装置获得 30%的盐酸溶液，通过管道管区送到工厂储罐区存储周转。这些盐酸会含有微量的氯苯和无机物，在上游生产装置出现波动时含量会明显增加。而这些有机物在盐酸电解装置电解时不但会造成催化剂膜和离子膜性能下降，还会生产其他的有害物质。所以作为一个安全和可靠性措施，在盐酸进入储罐前，首先进入活性炭塔，通过活性炭吸附有机物和无机物来纯化盐酸，确保电解装置可靠长时间运行。

ODC 废活性炭产生工艺描述 (危废编号 900-039-49)



表 3 废物组分、特性 (详见附件)

废物名称	主要组分	相应比例 (%)	危害特性	形态
含苯酚的废活性炭	苯酚	8.8	腐蚀性	固态 <input checked="" type="checkbox"/>
	水	41.2	毒性	半固态 <input checked="" type="checkbox"/>
	炭	50	反应性	颗粒态 <input checked="" type="checkbox"/>
含有机溶剂的废活性炭	硝基苯化合物	6.4	腐蚀性	固态 <input checked="" type="checkbox"/>
	水	46.8	毒性	半固态 <input checked="" type="checkbox"/>
	炭	46.8	反应性	颗粒态 <input checked="" type="checkbox"/>
含有机溶剂的废活性炭	氯苯	4.0	腐蚀性	固态 <input checked="" type="checkbox"/>
	水	48.2	毒性	半固态 <input checked="" type="checkbox"/>
	炭	46.8	反应性	颗粒态 <input checked="" type="checkbox"/>
含有机溶剂的废活性炭	MDI	0.5	腐蚀性	固态 <input checked="" type="checkbox"/>
	水	15	毒性	半固态 <input checked="" type="checkbox"/>
	炭	84	反应性	颗粒态 <input checked="" type="checkbox"/>
盐酸生产过程中产生的废活性炭	活性炭	>99%	腐蚀性	固态 <input checked="" type="checkbox"/>
	盐酸	<0.1%	易燃性	粉末态 <input checked="" type="checkbox"/>
	水	<1%	反应性	颗粒态 <input checked="" type="checkbox"/>

第二部分：废物包装、运输情况

序号	废物名称	包装物(容器)名称	材质	容积	是否有危废标签
1	含苯酚的废活性炭	罐式容器包装 MA20	碳钢	25m ³	是
2	含有机溶剂的废活性炭	罐式容器包装 MA20	碳钢	25m ³	是
3	含有机溶剂的废活性炭	罐式容器包装 MA2	碳钢	2m ³	是
4	含有机溶剂的废活性炭	内塑外编吨袋	编织袋	1m ³	是
5	盐酸生产过程中的废活性炭	罐式容器包装 MA2	碳钢	2m ³	是
6	盐酸生产过程中的废活性炭	内塑外编吨袋	编织袋	1m ³	是

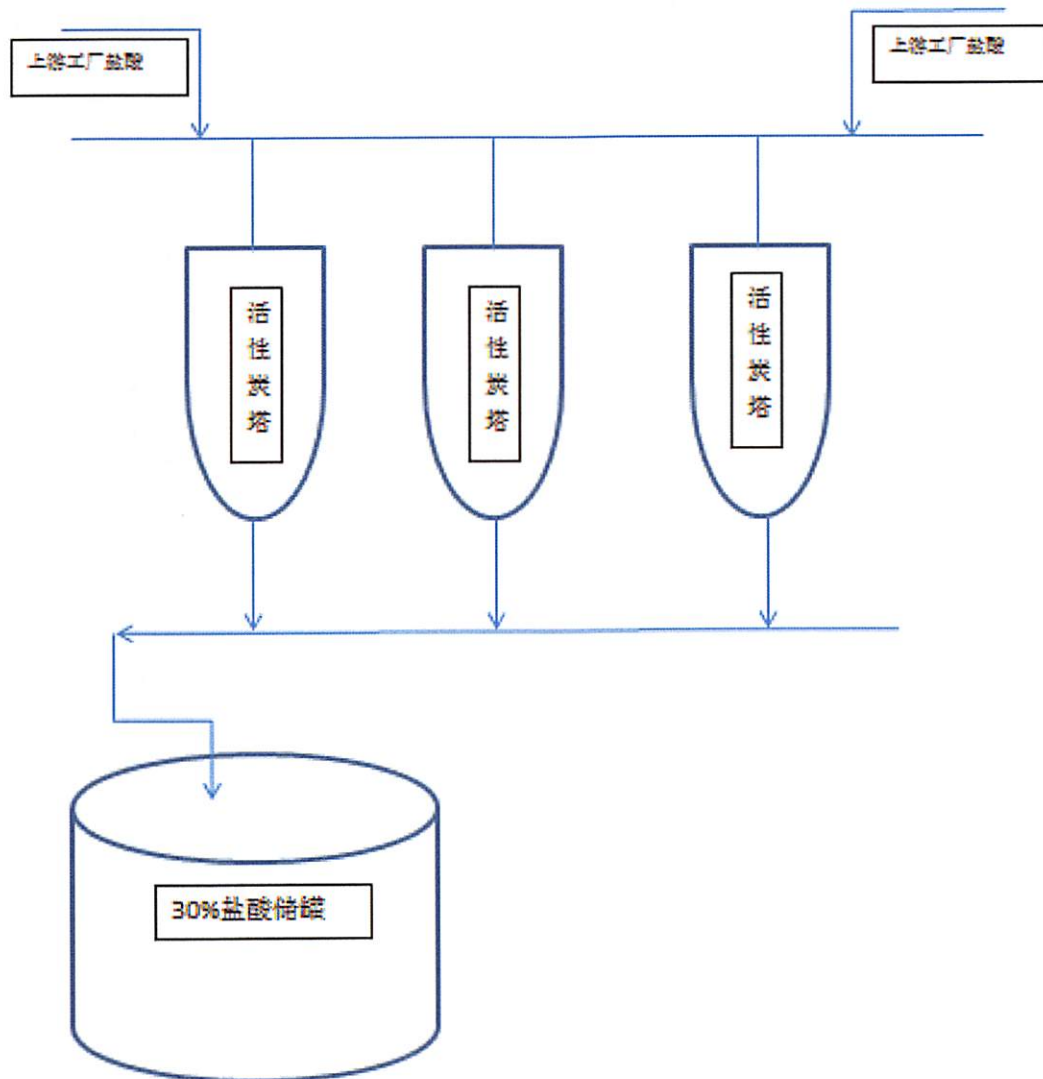
<p>运输是否符合交管部门运输相关规定(文字描述)</p> <p>符合交通管理部门的规定。</p> <p>1、运输承包商应具备有关部门认可的营运资质；</p> <p>2、运输、装卸作业人员应具备相应的资质，必须经过专业培训，持证上岗。每次作业前，作业人员应对危害性、安全措施、应急处置等主要信息予以熟悉。</p> <p>3、运输车辆应配备押运员，严禁搭乘无关人员。随车人员应持有《危险品准运证》、驾驶员持有《危险品驾驶证》、押运员持有《押运证》。</p> <p>4、承包商运输车辆进入厂区现场应按规定路线行驶，不得擅自改变。</p> <p>5、运输车辆必须是国四及以上排放标准，原则上应使用上海市危险废物专业运输车辆。</p> <p>符合交通管理部门的规定，不超载，不超速，凌晨2-5点禁止行车，车辆人员从业资质符合要求。</p>

运输方式： 道路 铁路 水路

运输路线文字描述：（写明途经省、市、县（区），附路线图）

科思创上海一体化基地---沪金高速---沪昆高速---沪渝高速---沪常高速---苏沪高速---绕城南线---卡尔冈炭素



表 3 转移的污染防治、安全防护和应急措施

	<p>1、运输过程中的污染防治措施以及按照要求配备的相应污染防治设备</p> <p>运输前对储罐，吨袋进行检查，确保储罐，吨袋完好，所有阀门及软管状态完好；</p> <p>在运输过程中押运人员密切注意车辆所装载的货物，定时停车检查，发现问题时及时采取措施妥善处理；</p> <p>车辆上配备有吸附棉、铲子、收集桶应急工具和劳保用品，制定有应急处置方案，一旦发生紧急情况，可立即启动应急预案，采取相应的控制措施；</p>
<p>2、运输过程中的安全防护措施以及按照要求配备的相应安全防护设备</p> <p>行车过程中配备有个人防护用品，包括防护服，安全鞋，安全眼镜，防化手套；随车配备吸附剂，堵漏工具等。</p>	<p>3、运输过程中的应急预案以及按照要求配备的相应应急设备</p> <p>危险废物运输车辆发生突发性事故（车辆故障、泄漏污染、火灾及人身伤害）时，驾驶员应立即实施自救，现场设立警戒线，并向救援小组报告事故情况；</p> <p>事故救援小组组长根据事故的类型，实施指挥，向现场派出救援小组实施救援工作；</p> <p>a) 如果是发生泄漏，驾驶员利用局部堵漏、铺设吸附剂等环境污染控制措施，以控制事态扩大；</p> <p>b) 如发生火灾，启用随车配置的消防器材以控制局部火灾；</p> <p>如果现场装备和力量不能控制事态的发展，则事故小组组长立即向当地环保、交通、消防、安监等部门报告事故情况，请求应急救援；</p> <p>在消防、环保、交通、安监、医疗等社会应急救援的参与下，协助对事故现场进行处理，直至现场解除警戒；</p>

应急小组及联络电话:

产生单位联系人: 瞿屹
移动电话 02137491369

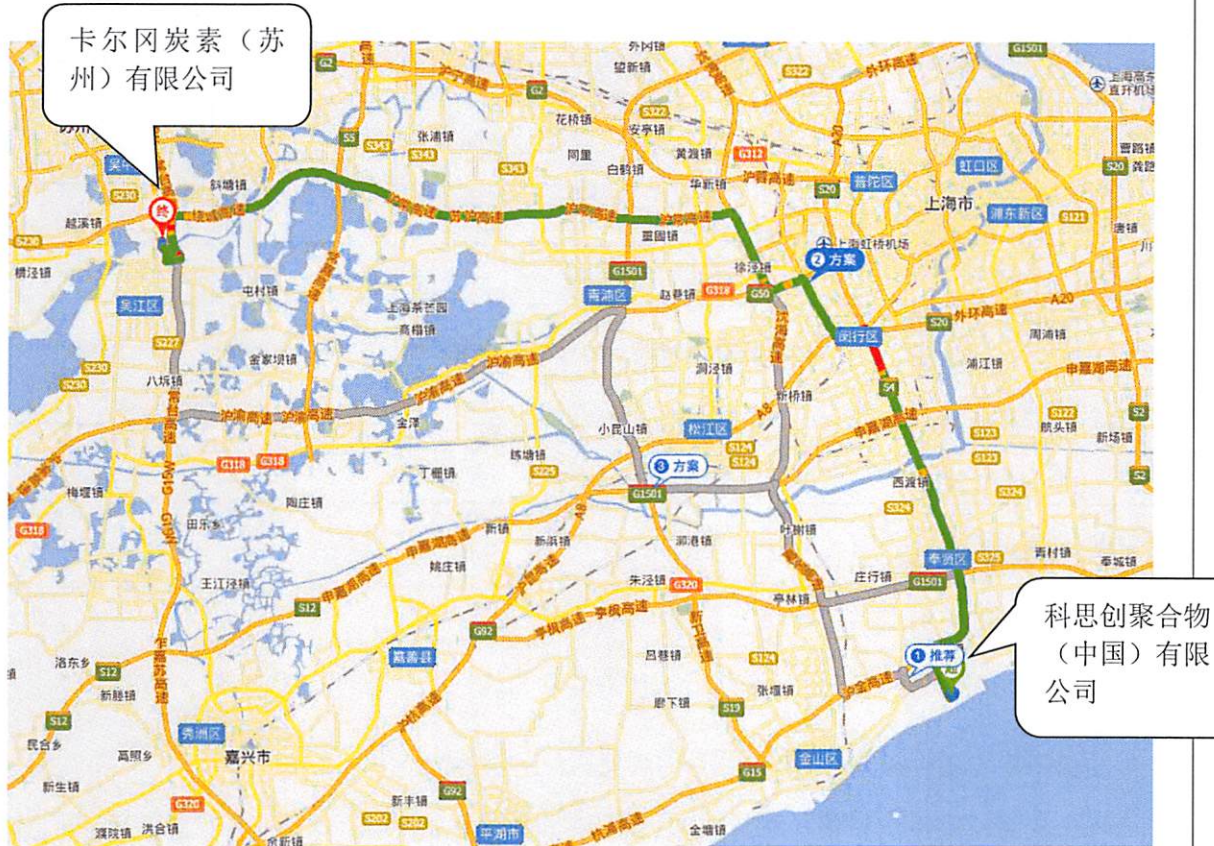
接收单位联系人: 韩文明
移动电话 18021303737

尚升运输单位联系人: 耿平山
移动电话 13961710915

普乐思运输单位联系人: 余一峰
移动电话 18915434929

天天运输单位联系人: 陈飞
移动电话 13404224976

消防: 119

治安: 110

交通: 122

医疗: 120

第三部分 废物处理处置情况

表1 接受单位基本情况	
单位名称：卡尔冈炭素（苏州）有限公司	
危险废物经营许可证编号：JSSZ05060OD037-2	有效期：2022.03.04
经营核准内容（废物名称、类别、数量）：处置、利用废活性炭（HW04、HW05、HW06、HW13、HW18、HW39、HW45、HW49）13600吨/年	

表2 与接收废物相关的处理处置情况

<p>文字描述及工艺流程图</p> <p>通过回转窑加热的方式将失去吸附性能的活性炭再活化，包括“干燥”和“再生”两个步骤。干燥过程在回转窑的前部完成，温度控制在200-300度；此后的再生过程，窑内温度升高，窑尾温度约在800-950度。回转窑吸入的空气量将严格控制，保证窑尾的氧含量控制在5-10%。为避免活性炭的氧化，一般在抽真空或惰性气氛下进行；接下来的活化阶段中，利用原料废活性炭中含有的水分高温汽化生成的水蒸汽清理活性炭微孔，使其恢复吸附性能。废活性炭在回转窑内完成再生后，通过一根螺旋状的盘管进入冷却螺旋。该冷却过程将采用间接冷却的方式，介质为冷却水（通过冷却塔循环冷却），回转窑产生的废气进入后燃烧室。</p>



图 4.2-1 项目工艺流程图

第四部分 上年度固体(危险)废物跨省转移情况(2020年度)

接收日期	接收单位	车牌号	运输公司	转移量(吨)	类别/代码	废物名称	联单号	转移批次	装车日期
2020.01.14	卡尔冈埃察(苏州)有限公司	苏E5B922	苏州工业园区天物流有限公司	15.84	900-406-06	含有机溶剂活性碳	G2020310100002242	1	2020.01.14
2020.01.15	卡尔冈埃察(苏州)有限公司	苏E5B922	苏州工业园区天物流有限公司	15.90	261-071-39	含酚活性碳	G2020310100002248	2	2020.01.15
2020.01.17	卡尔冈埃察(苏州)有限公司	苏E6V883	昆山市尚升危险废物专业运输有限公司	1.65	900-406-06	含有机溶剂活性碳	G2020310100002274	3	2020.01.17
2020.01.17	卡尔冈埃察(苏州)有限公司	苏E6V883	昆山市尚升危险废物专业运输有限公司	1.68	900-039-49	含酚活性碳	G2020310100002277	4	2020.01.17
2020.01.21	卡尔冈埃察(苏州)有限公司	苏E5B922	苏州工业园区天物流有限公司	15.40	261-071-39	含酚活性碳	G2020310100002315	5	2020.01.21
2020.02.17	卡尔冈埃察(苏州)有限公司	苏E5B922	苏州工业园区天物流有限公司	15.10	261-071-39	含酚活性碳	G2020310100002348	6	2020.02.17
2020.02.27	卡尔冈埃察(苏州)有限公司	苏E5B922	苏州工业园区天物流有限公司	15.68	261-071-39	含酚活性碳	G2020310100002412	7	2020.02.27
2020.02.27	卡尔冈埃察(苏州)有限公司	苏EM1399	昆山市尚升危险废物专业运输有限公司	8.14	900-039-49	含酚活性碳	G2020310100002418	8	2020.02.27
2020.03.06	卡尔冈埃察(苏州)有限公司	苏E5B922	苏州工业园区天物流有限公司	16.08	261-071-39	含酚活性碳	G2020310100002508	9	2020.03.06
2020.03.18	卡尔冈埃察(苏州)有限公司	苏E5B922	苏州工业园区天物流有限公司	15.76	261-071-39	含酚活性碳	G2020310100002785	10	2020.03.18
2020.03.20	卡尔冈埃察(苏州)有限公司	苏EM1399	昆山市尚升危险废物专业运输有限公司	7.58	900-039-49	含酚活性碳	G2020310100002868	11	2020.03.20
2020.03.23	卡尔冈埃察(苏州)有限公司	苏E5B922	苏州工业园区天物流有限公司	15.90	900-406-06	含有机溶剂活性碳	G2020310100002907	12	2020.03.23
2020.03.25	卡尔冈埃察(苏州)有限公司	苏E5B922	苏州工业园区天物流有限公司	16.04	261-071-39	含酚活性碳	G2020310100002964	13	2020.03.25
2020.03.27	卡尔冈埃察(苏州)有限公司	苏E5B922	苏州工业园区天物流有限公司	15.78	261-071-39	含酚活性碳	G2020310100003053	14	2020.03.27
2020.03.30	卡尔冈埃察(苏州)有限公司	苏E5B922	苏州工业园区天物流有限公司	11.68	261-071-39	含酚活性碳	G2020310100003158	15	2020.03.30
2020.03.30	卡尔冈埃察(苏州)有限公司	苏EM1399	昆山市尚升危险废物专业运输有限公司	1.38	900-039-49	含酚活性碳	G2020310100003173	16	2020.03.30
2020.03.31	卡尔冈埃察(苏州)有限公司	苏EM1399	昆山市尚升危险废物专业运输有限公司	0.88	261-071-39	含酚活性碳	G2020310100003220	17	2020.03.31
2020.04.02	卡尔冈埃察(苏州)有限公司	苏E5B922	苏州工业园区天物流有限公司	15.22	261-071-39	含酚活性碳	G2020310100003254	18	2020.04.02
2020.04.08	卡尔冈埃察(苏州)有限公司	苏E5B922	苏州工业园区天物流有限公司	15.46	261-071-39	含酚活性碳	G2020310100003511	19	2020.04.08
2020.04.28	卡尔冈埃察(苏州)有限公司	苏E5B922	苏州工业园区天物流有限公司	15.70	261-071-39	含酚活性碳	G2020310100004490	20	2020.04.28
2020.05.07	贺利氏贵金属技术(中国)有限公司	沪DF4941	上海国德物资运输有限公司	0.74	261-152-50	废催化剂	G2020310100004742	21	2020.05.07
2020.05.13	卡尔冈埃察(苏州)有限公司	苏E6V883	昆山市尚升危险废物专业运输有限公司	1.67	900-039-49	含酚活性碳	G2020310100005041	22	2020.05.13
2020.05.13	卡尔冈埃察(苏州)有限公司	苏E5B922	苏州工业园区天物流有限公司	15.52	261-071-39	含酚活性碳	G2020310100005040	23	2020.05.13
2020.05.14	卡尔冈埃察(苏州)有限公司	苏E6V883	昆山市尚升危险废物专业运输有限公司	8.82	900-039-49	含酚活性碳	G2020310100005091	24	2020.05.14
2020.05.28	卡尔冈埃察(苏州)有限公司	苏E5B922	苏州工业园区天物流有限公司	11.64	261-071-39	含酚活性碳	G202031010000549	25	2020.05.28
2020.06.03	卡尔冈埃察(苏州)有限公司	苏E5B922	苏州工业园区天物流有限公司	15.84	261-071-39	含酚活性碳	G2020310100006153	26	2020.06.03
2020.06.04	卡尔冈埃察(苏州)有限公司	苏E5B922	苏州工业园区天物流有限公司	10.98	261-071-39	含酚活性碳	G2020310100006236	27	2020.06.04
2020.06.05	卡尔冈埃察(苏州)有限公司	苏E5B922	苏州工业园区天物流有限公司	15.36	261-071-39	含酚活性碳	G2020310100006287	28	2020.06.05
2020.06.10	卡尔冈埃察(苏州)有限公司	苏E5B922	苏州工业园区天物流有限公司	15.94	900-406-06	含有机溶剂活性碳	G2020310100006529	29	2020.06.10
2020.06.17	卡尔冈埃察(苏州)有限公司	苏E6V883	昆山市尚升危险废物专业运输有限公司	1.73	900-406-06	含有机溶剂活性碳	G2020310100006909	30	2020.06.17
2020.06.19	卡尔冈埃察(苏州)有限公司	苏E5B922	苏州工业园区天物流有限公司	15.52	261-071-39	含酚活性碳	G2020310100007016	31	2020.06.19
2020.06.22	卡尔冈埃察(苏州)有限公司	苏E5B922	苏州工业园区天物流有限公司	15.96	261-071-39	含酚活性碳	G2020310100007172	32	2020.06.22
2020.06.24	卡尔冈埃察(苏州)有限公司	苏E5B922	苏州工业园区天物流有限公司	15.12	261-071-39	含酚活性碳	G2020310100007334	33	2020.06.24
2020.07.01	卡尔冈埃察(苏州)有限公司	苏EZ332	昆山市尚升危险废物专业运输有限公司	8.14	900-039-49	含酚活性碳	G2020310100007633	34	2020.07.01
2020.07.02	徐州普诺新材料科技股份有限公司	沪DF4941	上海国德物资运输有限公司	0.52	261-152-50	含贵金属的催化剂	G2020310100007685	35	2020.07.02
2020.07.14	卡尔冈埃察(苏州)有限公司	苏E5B922	苏州工业园区天物流有限公司	9.92	261-071-39	含酚活性碳	G2020310100008402	36	2020.07.14
2020.07.16	卡尔冈埃察(苏州)有限公司	苏E5B922	苏州工业园区天物流有限公司	10.18	261-071-39	含酚活性碳	G2020310100008500	37	2020.07.16
2020.07.27	卡尔冈埃察(苏州)有限公司	苏E5B922	苏州工业园区天物流有限公司	15.84	261-071-39	含酚活性碳	G2020310100009073	38	2020.07.27
2020.07.29	卡尔冈埃察(苏州)有限公司	苏E5B922	苏州工业园区天物流有限公司	15.70	261-071-39	含酚活性碳	G2020310100009203	39	2020.07.29
2020.08.04	贺利氏贵金属技术(中国)有限公司	沪DF4941	上海国德物资运输有限公司	9.80	261-161-50	废催化剂	G2020310100009547	40	2020.08.04
2020.08.04	贺利氏贵金属技术(中国)有限公司	沪DF4912	上海国德物资运输有限公司	8.20	261-161-50	废催化剂	G2020310100009550	41	2020.08.04
2020.08.06	卡尔冈埃察(苏州)有限公司	苏E5B922	苏州工业园区天物流有限公司	16.24	900-406-06	含有机溶剂活性碳	G2020310100009683	42	2020.08.06
2020.08.10	卡尔冈埃察(苏州)有限公司	苏E5B922	苏州工业园区天物流有限公司	16.06	261-071-39	含酚活性碳	G2020310100009853	43	2020.08.10
2020.08.13	卡尔冈埃察(苏州)有限公司	苏E5B922	苏州工业园区天物流有限公司	15.34	261-071-39	含酚活性碳	G2020310100010045	44	2020.08.13
2020.08.18	卡尔冈埃察(苏州)有限公司	苏E5B922	苏州工业园区天物流有限公司	15.86	261-071-39	含酚活性碳	G2020310100010255	45	2020.08.18

第四部分 上年度固体（危险）废物跨省转移情况（2020年度）

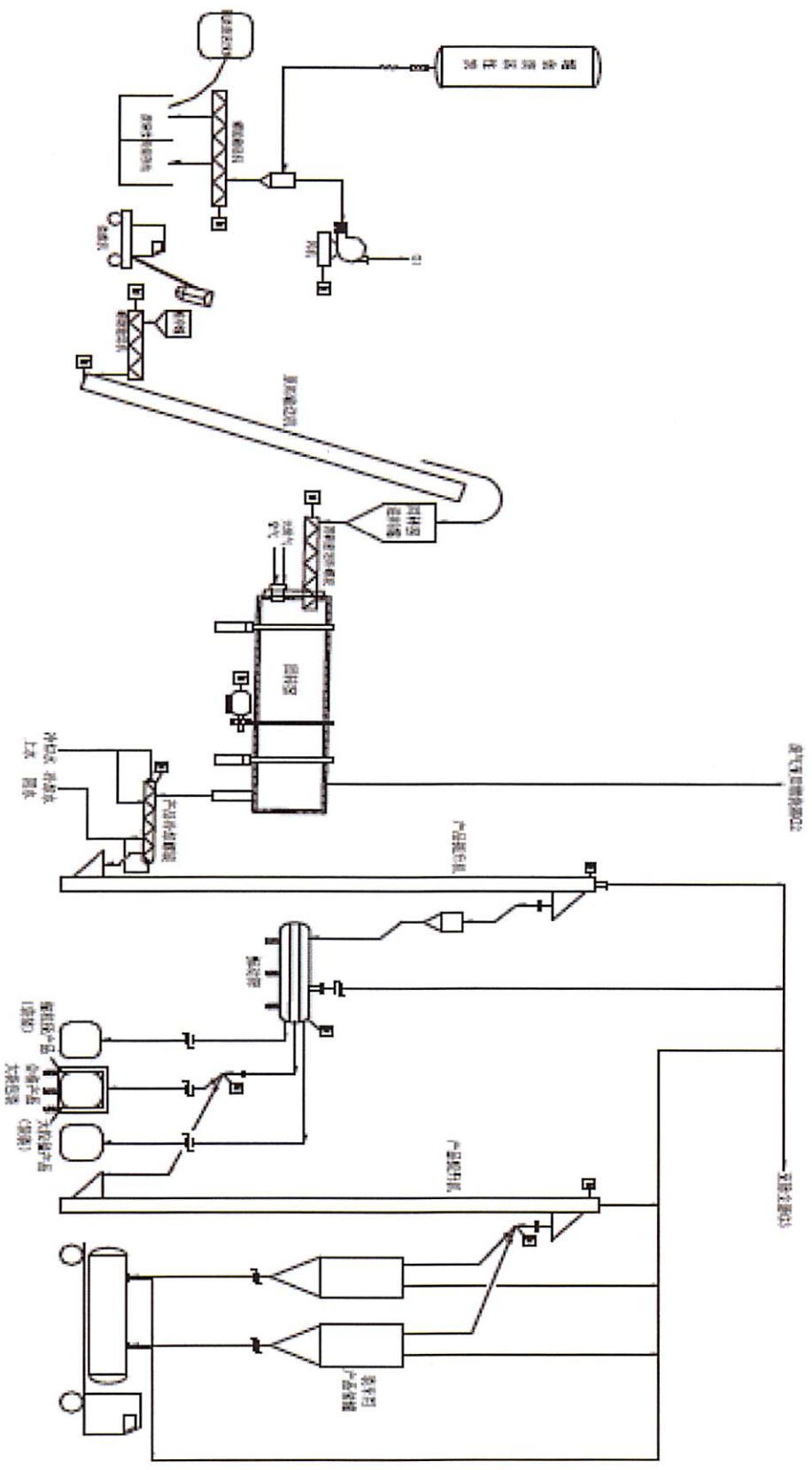
装车日期	转移批次	联单号	废物名称	类别/代码	转移量(吨)	运输公司	车牌号	接收单位	接收日期
2020.08.21	46	G20203100010435	含铝活性炭	261-071-39	15.46	苏州工业园区天物流有限公司	苏E58922	太仓阿聚聚(苏州)有限公司	2020.08.21
2020.08.27	47	G202031000010723	含铝活性炭	900-039-49	7.44	昆山市尚升危险废物专业运输有限公司	苏FEZ332	太仓阿聚聚(苏州)有限公司	2020.08.27
2020.08.28	48	G202031000010791	含铝活性炭	261-071-39	15.30	苏州工业园区天物流有限公司	苏E58922	太仓阿聚聚(苏州)有限公司	2020.08.28
2020.09.07	49	G2020310100011282	含有机溶剂活性炭	900-406-06	2.61	昆山市尚升危险废物专业运输有限公司	苏E6V883	太仓阿聚聚(苏州)有限公司	2020.09.07
2020.09.07	50	G2020310100011283	含铝活性炭	900-039-49	2.12	昆山市尚升危险废物专业运输有限公司	苏E6V883	太仓阿聚聚(苏州)有限公司	2020.09.07
2020.09.11	51	G2020310100011463	含铝活性炭	261-071-39	15.42	苏州工业园区天物流有限公司	苏E58922	太仓阿聚聚(苏州)有限公司	2020.09.11
2020.09.17	52	G2020310100011720	含铝活性炭	261-071-39	15.40	苏州工业园区天物流有限公司	苏E58922	太仓阿聚聚(苏州)有限公司	2020.09.17
2020.09.18	53	G2020310100011811	含有机溶剂活性炭	900-406-06	8.28	昆山市尚升危险废物专业运输有限公司	苏EMM257	太仓阿聚聚(苏州)有限公司	2020.09.18
2020.09.18	54	G2020310100011811	含有机溶剂活性炭	900-406-06	2.76	昆山市尚升危险废物专业运输有限公司	苏EMM257	太仓阿聚聚(苏州)有限公司	2020.09.18
2020.09.23	55	G2020310100012044	含铝活性炭	900-039-49	9.68	昆山市尚升危险废物专业运输有限公司	苏FEZ332	太仓阿聚聚(苏州)有限公司	2020.09.23
2020.09.24	56	G2020310100012139	含铝活性炭	261-071-39	16.36	苏州工业园区天物流有限公司	苏E58922	太仓阿聚聚(苏州)有限公司	2020.09.24
2020.09.29	57	G2020310100012479	含有机溶剂活性炭	900-406-06	15.54	苏州工业园区天物流有限公司	苏E58922	太仓阿聚聚(苏州)有限公司	2020.09.29
2020.10.13	58	G2020310100012905	含铝活性炭	261-071-39	15.46	苏州工业园区天物流有限公司	苏E58922	太仓阿聚聚(苏州)有限公司	2020.10.13
2020.10.15	59	G2020310100013091	含铝活性炭	261-071-39	15.26	苏州工业园区天物流有限公司	苏E58922	太仓阿聚聚(苏州)有限公司	2020.10.15
2020.10.22	60	G2020310100013483	含铝活性炭	900-039-49	9.46	昆山市尚升危险废物专业运输有限公司	苏FEZ332	太仓阿聚聚(苏州)有限公司	2020.10.22
2020.10.22	61	G2020310100013513	含铝活性炭	261-071-39	15.82	苏州工业园区天物流有限公司	苏E58922	太仓阿聚聚(苏州)有限公司	2020.10.22
2020.10.23	62	G2020310100013579	含铝活性炭	261-071-39	16.02	苏州工业园区天物流有限公司	苏E58922	太仓阿聚聚(苏州)有限公司	2020.10.23
2020.10.28	63	G2020310100013846	含铝活性炭	261-071-39	0.84	昆山市尚升危险废物专业运输有限公司	苏E6V883	太仓阿聚聚(苏州)有限公司	2020.10.28
2020.11.13	64	G2020310100014559	含铝活性炭	261-071-39	15.74	苏州工业园区天物流有限公司	苏E58922	太仓阿聚聚(苏州)有限公司	2020.11.13
2020.11.16	65	G2020310100014726	含有机溶剂活性炭	900-406-06	16.24	苏州工业园区天物流有限公司	苏E58922	太仓阿聚聚(苏州)有限公司	2020.11.16
2020.11.17	66	G2020310100014817	含铝活性炭	261-071-39	15.64	苏州工业园区天物流有限公司	苏E58922	太仓阿聚聚(苏州)有限公司	2020.11.17
2020.11.20	67	G2020310100014987	废催化剂	261-152-50	0.28	上海国硕物流运输有限公司	沪DF4941	德利氏贵金属技术(中国)有限公司	2020.11.20
2020.11.27	68	G2020310100015433	含铝活性炭	261-071-39	16.12	苏州工业园区天物流有限公司	苏E58922	太仓阿聚聚(苏州)有限公司	2020.11.27
2020.11.29	69	G2020310100015545	含有机溶剂活性炭	900-406-06	10.34	昆山市尚升危险废物专业运输有限公司	苏EN599	太仓阿聚聚(苏州)有限公司	2020.11.29
2020.11.29	70	G2020310100015542	含有机溶剂活性炭	900-406-06	13.26	昆山市尚升危险废物专业运输有限公司	苏E6X331	太仓阿聚聚(苏州)有限公司	2020.11.29
2020.12.04	71	G2020310100015916	含铝活性炭	261-071-39	15.48	苏州工业园区天物流有限公司	苏E58922	太仓阿聚聚(苏州)有限公司	2020.12.04
2020.12.08	72	G2020310100016186	含铝活性炭	261-071-39	16.10	苏州工业园区天物流有限公司	苏E58922	太仓阿聚聚(苏州)有限公司	2020.12.08
2020.12.10	73	G2020310100016317	含铝活性炭	261-071-39	15.70	苏州工业园区天物流有限公司	苏E58922	太仓阿聚聚(苏州)有限公司	2020.12.10
2020.12.11	74	G2020310100016369	含贵金属的催化剂	261-152-50	0.40	上海国硕物流运输有限公司	沪DF4941	徐圣浩新材料科技股份有限公司	2020.12.11
2020.12.11	75	G2020310100016380	含铝活性炭	261-071-39	16.56	苏州工业园区天物流有限公司	苏E58922	太仓阿聚聚(苏州)有限公司	2020.12.11
2020.12.14	76	G2020310100016526	含铝活性炭	900-039-49	13.84	昆山市尚升危险废物专业运输有限公司	苏E6X331	太仓阿聚聚(苏州)有限公司	2020.12.14
2020.12.14	77	G2020310100016524	含铝活性炭	900-039-49	14.42	昆山市尚升危险废物专业运输有限公司	苏E6Y138	太仓阿聚聚(苏州)有限公司	2020.12.14
2020.12.15	78	G2020310100016571	含铝活性炭	900-039-49	12.50	昆山市尚升危险废物专业运输有限公司	苏E6X331	太仓阿聚聚(苏州)有限公司	2020.12.15
2020.12.15	79	G2020310100016596	含铝活性炭	900-039-49	14.66	昆山市尚升危险废物专业运输有限公司	苏E6Y138	太仓阿聚聚(苏州)有限公司	2020.12.15
2020.12.17	80	G2020310100016699	含铝活性炭	900-039-49	7.10	昆山市尚升危险废物专业运输有限公司	苏EPK012	太仓阿聚聚(苏州)有限公司	2020.12.17
2020.12.21	81	G2020310100016929	含铝活性炭	261-071-39	16.96	昆山市尚升危险废物专业运输有限公司	苏EMP566	太仓阿聚聚(苏州)有限公司	2020.12.21
2020.12.28	82	G2020310100017408	含铝活性炭	261-071-39	15.46	苏州工业园区天物流有限公司	苏E58922	太仓阿聚聚(苏州)有限公司	2020.12.28
2020.12.29	83	G2020310100017502	含铝催化剂	261-161-50	2.24	上海国硕物流运输有限公司	沪DF4912	康纳新型材料(杭州)有限公司	2020.12.29
2020.12.29	84	G2020310100017506	含铝活性炭	261-071-39	16.04	苏州工业园区天物流有限公司	苏E58922	太仓阿聚聚(苏州)有限公司	2020.12.29

总计

含铝活性炭	261-071-39	700.66
含贵金属的催化剂	261-152-50	1.94
废催化剂	261-161-50	20.24
含铝活性炭	900-039-49	128.63
含有机溶剂活性炭	900-406-06	136.33

第四部分 上年度固体（危险）废物跨省转移情况（2021年度）

装车日期	转移批次	联单号	废物名称	类别/代码	转移量（吨）	运输公司	车牌号	接收单位	接收日期
2021.01.05	1	G2021310100017718	含酚活性炭	261-071-39	15.48	苏州工业园区天物流有限公司	苏E58922	卡尔网聚(苏州)有限公司	2021.01.05
2021.01.12	2	G2021310100017757	含酚活性炭	261-071-39	15.46	苏州工业园区天物流有限公司	苏E58922	卡尔网聚(苏州)有限公司	2021.01.12
2021.01.13	3	G2021310100017755	含酚活性炭	261-071-39	14.70	苏州工业园区天物流有限公司	苏E58922	卡尔网聚(苏州)有限公司	2021.01.13
2021.01.26	4	G2021310100017869	含酚活性炭	261-071-39	15.00	苏州工业园区天物流有限公司	苏E58922	卡尔网聚(苏州)有限公司	2021.01.26
2021.01.27	5	G2021310100017882	含酚活性炭	261-071-39	15.18	苏州工业园区天物流有限公司	苏E58922	卡尔网聚(苏州)有限公司	2021.01.27
2021.01.28	6	G2021310100017899	含酚活性炭	261-071-39	0.96	昆山市尚升危险废物专业运输有限公司	苏E6V883	卡尔网聚(苏州)有限公司	2021.01.28
2021.01.28	7	G2021310100017891	含酚活性炭	261-071-39	16.00	苏州工业园区天物流有限公司	苏E58922	卡尔网聚(苏州)有限公司	2021.01.28
2021.01.29	8	G2021310100017907	含酚活性炭	900-039-49	5.20	昆山市尚升危险废物专业运输有限公司	苏E6V883	卡尔网聚(苏州)有限公司	2021.01.29
2021.02.01	9	G2021310100017936	含有机溶剂活性炭	900-405-06	1.49	昆山市尚升危险废物专业运输有限公司	苏E6V883	卡尔网聚(苏州)有限公司	2021.02.01
2021.02.01	10	G2021310100017935	含酚活性炭	900-039-49	1.82	昆山市尚升危险废物专业运输有限公司	苏E6V883	卡尔网聚(苏州)有限公司	2021.02.01
2021.02.02	11	G2021310100017938	含酚活性炭	900-039-49	5.94	昆山市尚升危险废物专业运输有限公司	苏EMM257	卡尔网聚(苏州)有限公司	2021.02.02
2021.02.05	12	G2021310100018007	含酚活性炭	261-071-39	15.92	苏州工业园区天物流有限公司	苏E58922	卡尔网聚(苏州)有限公司	2021.02.05
2021.02.08	13	G2021310100018054	含酚活性炭	261-071-39	15.58	苏州工业园区天物流有限公司	苏E58922	卡尔网聚(苏州)有限公司	2021.02.08
2021.02.20	14	G2021310100018187	含有机溶剂活性炭	900-405-06	18.78	苏州工业园区天物流有限公司	苏E58922	卡尔网聚(苏州)有限公司	2021.02.20
2021.02.23	15	G2021310100018299	含酚活性炭	261-071-39	16.14	苏州工业园区天物流有限公司	苏E58922	卡尔网聚(苏州)有限公司	2021.02.23
2021.02.24	16	G2021310100018314	含有机溶剂活性炭	900-405-06	1.87	昆山市尚升危险废物专业运输有限公司	苏E6V883	卡尔网聚(苏州)有限公司	2021.02.24
2021.03.01	17	G2021310100018342	含酚活性炭	261-071-39	15.90	苏州工业园区天物流有限公司	苏E58922	卡尔网聚(苏州)有限公司	2021.03.01
2021.03.02	18	G2021310100018589	含酚活性炭	261-071-39	0.96	苏州工业园区天物流有限公司	苏E58922	卡尔网聚(苏州)有限公司	2021.03.02
2021.03.02	19	G2021310100018628	含酚活性炭	261-071-39	15.52	苏州工业园区天物流有限公司	苏E58922	卡尔网聚(苏州)有限公司	2021.03.02
2021.03.03	20	G2021310100018662	含酚活性炭	261-071-39	15.26	苏州工业园区天物流有限公司	苏E58922	卡尔网聚(苏州)有限公司	2021.03.03
2021.03.04	21	G2021310100018731	含有机溶剂活性炭	900-405-06	1.85	昆山市尚升危险废物专业运输有限公司	苏E6V883	卡尔网聚(苏州)有限公司	2021.03.04
2021.03.05	22	G2021310100018732	含酚活性炭	900-039-49	1.81	昆山市尚升危险废物专业运输有限公司	苏E6V883	卡尔网聚(苏州)有限公司	2021.03.05
2021.03.05	23	G2021310100018746	含酚活性炭	261-071-39	15.56	苏州工业园区天物流有限公司	苏E58922	卡尔网聚(苏州)有限公司	2021.03.05
2021.03.12	24	G2021310100019028	含酚活性炭	261-071-39	15.48	苏州工业园区天物流有限公司	苏E58922	卡尔网聚(苏州)有限公司	2021.03.12
2021.03.17	25	G2021310100019227	含酚活性炭	261-071-39	15.26	苏州工业园区天物流有限公司	苏E58922	卡尔网聚(苏州)有限公司	2021.03.17
2021.03.22	26	G2021310100019415	含有机溶剂活性炭	900-405-06	15.66	苏州工业园区天物流有限公司	苏E58922	卡尔网聚(苏州)有限公司	2021.03.22
2021.03.23	27	G2021310100019466	含酚活性炭	261-071-39	15.10	苏州工业园区天物流有限公司	苏E58922	卡尔网聚(苏州)有限公司	2021.03.23
2021.03.31	28	G2021310100019852	含有机溶剂活性炭	900-405-06	1.49	昆山市尚升危险废物专业运输有限公司	苏E6V883	卡尔网聚(苏州)有限公司	2021.03.31
2021.04.07	29	G2021310100020152	含酚活性炭	261-071-39	14.36	苏州工业园区天物流有限公司	苏E58922	卡尔网聚(苏州)有限公司	2021.04.07
2021.04.07	30	G2021310100020169	含酚活性炭	900-039-49	7.08	昆山市尚升危险废物专业运输有限公司	苏EPK012	卡尔网聚(苏州)有限公司	2021.04.07
2021.04.23	31	G2021310100021514	含酚活性炭	261-071-39	16.54	苏州工业园区天物流有限公司	苏E58922	卡尔网聚(苏州)有限公司	2021.04.23
2021.04.30	32	G2021310100021514	含酚活性炭	261-071-39	15.12	苏州工业园区天物流有限公司	苏E58922	卡尔网聚(苏州)有限公司	2021.04.30
2021.04.30	33	G2021310100021607	含酚活性炭	261-071-39	15.16	苏州工业园区天物流有限公司	苏E58922	卡尔网聚(苏州)有限公司	2021.04.30
2021.05.10	34	G2021310100021998	含有机溶剂活性炭	900-405-06	15.84	苏州工业园区天物流有限公司	苏E58922	卡尔网聚(苏州)有限公司	2021.05.10
2021.05.11	35	G2021310100022134	含有机溶剂活性炭	900-405-06	4.01	昆山市尚升危险废物专业运输有限公司	苏E6V883	卡尔网聚(苏州)有限公司	2021.05.11
2021.05.17	36	G2021310100022718	苯胺催化剂	261-161-50	5.58	上海国德物资运输有限公司	沪DF4941	贺利氏贵金属技术(中国)有限公司	2021.05.17
2021.05.20	37	G2021310100022714	苯胺催化剂	261-161-50	5.69	上海国德物资运输有限公司	沪DF5502	贺利氏贵金属技术(中国)有限公司	2021.05.20
2021.05.26	38	G2021310100022750	苯胺催化剂	261-161-50	6.51	上海国德物资运输有限公司	沪DF5502	贺利氏贵金属技术(中国)有限公司	2021.05.26
2021.05.28	39	G2021310100023089	含酚活性炭	261-071-39	15.34	苏州工业园区天物流有限公司	苏E58922	卡尔网聚(苏州)有限公司	2021.05.28
2021.05.28	40	G2021310100023226	含酚活性炭	261-071-39	15.88	苏州工业园区天物流有限公司	苏E58922	卡尔网聚(苏州)有限公司	2021.05.28
2021.05.28	41	G2021310100023187	硝酸催化剂	261-152-50	0.90	上海国德物资运输有限公司	沪DF4932	贺利氏贵金属技术(中国)有限公司	2021.05.28
2021.06.07	42	G2021310100023714	含酚活性炭	900-039-49	6.56	昆山市尚升危险废物专业运输有限公司	苏EPK012	卡尔网聚(苏州)有限公司	2021.06.07
2021.06.08	43	G2021310100023798	含酚活性炭	261-071-39	15.44	苏州工业园区天物流有限公司	苏E58922	卡尔网聚(苏州)有限公司	2021.06.08
2021.06.10	44	G2021310100023974	含有机溶剂活性炭	900-405-06	4.34	昆山市尚升危险废物专业运输有限公司	苏E6V883	卡尔网聚(苏州)有限公司	2021.06.10
2021.06.10	45	G2021310100023973	含酚活性炭	900-039-49	2.12	昆山市尚升危险废物专业运输有限公司	苏E6V883	卡尔网聚(苏州)有限公司	2021.06.10

第四部分 上年度固体(危险)废物跨省转移情况(2021年度)

接收日期	转移批次	联单号	废物名称	类别/代码	转移量(吨)	运输公司	车牌号	接收单位
2021.06.21	46	G2021310100024483	含酚活性炭	261-071-39	16.68	苏州工业园区天物流有限公司	苏E5B922	卡尔网炭(苏州)有限公司
2021.06.22	47	G2021310100024540	含酚活性炭	261-071-39	15.84	苏州工业园区天物流有限公司	苏E5B922	卡尔网炭(苏州)有限公司
2021.06.24	48	G2021310100024706	含酚活性炭	261-071-39	15.78	苏州工业园区天物流有限公司	苏E5B922	卡尔网炭(苏州)有限公司
2021.07.05	49	G2021310100025018	含酚活性炭	261-071-39	15.42	苏州工业园区天物流有限公司	苏E5B922	卡尔网炭(苏州)有限公司
2021.07.07	50	G2021310100025169	含酚活性炭	261-071-39	15.56	苏州工业园区天物流有限公司	苏E5B922	卡尔网炭(苏州)有限公司
2021.07.09	51	G2021310100025331	含酚活性炭	900-039-49	7.52	昆山市尚升危险废物专业运输有限公司	苏EPK012	卡尔网炭(苏州)有限公司
2021.07.12	52	G2021310100025442	含有机溶剂活性炭	900-405-06	15.50	苏州工业园区天物流有限公司	苏E5B922	卡尔网炭(苏州)有限公司
2021.07.13	53	G2021310100025536	含酚活性炭	261-071-39	1.74	昆山市尚升危险废物专业运输有限公司	苏E61301	卡尔网炭(苏州)有限公司
2021.07.15	54	G2021310100025682	含酚活性炭	261-071-39	15.52	苏州工业园区天物流有限公司	苏E5B922	卡尔网炭(苏州)有限公司
2021.07.19	55	G2021310100025902	含酚活性炭	261-071-39	0.38	昆山市尚升危险废物专业运输有限公司	苏E61301	卡尔网炭(苏州)有限公司
2021.07.21	56	G2021310100026016	硫酸催化剂	261-152-50	0.42	上海国豫物资运输有限公司	沪DF4932	徐州浩通新材料科技股份有限公司
2021.07.21	57	G2021310100026031	含酚活性炭	261-071-39	15.40	苏州工业园区天物流有限公司	苏E5B922	卡尔网炭(苏州)有限公司
2021.07.21	58	G2021310100026062	含酚活性炭	261-071-39	0.29	昆山市尚升危险废物专业运输有限公司	苏E61301	卡尔网炭(苏州)有限公司
2021.07.29	59	G2021310100026372	含酚活性炭	261-071-39	15.74	苏州工业园区天物流有限公司	苏E5B922	卡尔网炭(苏州)有限公司
2021.08.03	60	G2021310100026689	含有机溶剂活性炭	900-405-06	3.28	昆山市尚升危险废物专业运输有限公司	苏E61301	卡尔网炭(苏州)有限公司
2021.08.11	61	G2021310100027089	含酚活性炭	261-071-39	15.84	苏州工业园区天物流有限公司	苏E5B922	卡尔网炭(苏州)有限公司
2021.08.11	62	G2021310100027108	含有机溶剂活性炭	900-405-06	1.83	昆山市尚升危险废物专业运输有限公司	苏E61301	卡尔网炭(苏州)有限公司
2021.08.13	63	G2021310100027201	含酚活性炭	261-071-39	15.62	苏州工业园区天物流有限公司	苏E5B922	卡尔网炭(苏州)有限公司
2021.08.21	64	G2021310100027623	废润滑油	900-249-08	9.40	范县自强石油化工有限公司	豫J27963	濮阳市三丰环保能源有限公司
2021.08.21	65	G2021310100027623	废润滑油	900-249-08	0.30	范县自强石油化工有限公司	豫J27963	濮阳市三丰环保能源有限公司
2021.08.21	66	G2021310100027623	废润滑油	900-249-08	0.20	范县自强石油化工有限公司	豫J27963	濮阳市三丰环保能源有限公司
2021.08.21	67	G2021310100027623	废润滑油	900-249-08	0.30	范县自强石油化工有限公司	豫J27963	濮阳市三丰环保能源有限公司
2021.09.01	68	G2021310100028147	含有机溶剂活性炭	900-405-06	16.32	苏州工业园区天物流有限公司	苏E5B922	卡尔网炭(苏州)有限公司
2021.09.03	69	G2021310100028260	含酚活性炭	261-071-39	16.26	苏州工业园区天物流有限公司	苏E5B922	卡尔网炭(苏州)有限公司
2021.09.03	70	G2021310100028277	含酚活性炭	900-039-49	7.44	昆山市尚升危险废物专业运输有限公司	苏E1M1257	卡尔网炭(苏州)有限公司
2021.09.06	71	G2021310100028381	含酚活性炭	261-071-39	16.00	苏州工业园区天物流有限公司	苏E5B922	卡尔网炭(苏州)有限公司

总计

含酚活性炭	261-071-39	549.37
含贵金属的催化剂	261-152-50	1.32
硫酸催化剂	261-161-50	17.78
含酚活性炭	900-039-49	45.48
含有机溶剂活性炭	900-406-06	0.00

